

エプロンブロック

長尺L形側溝

寸法図・寸法表

直
(片面R)

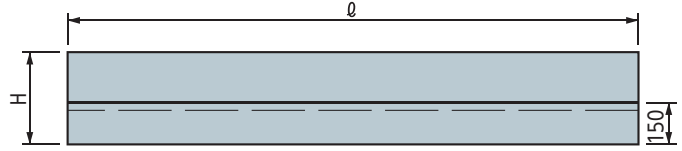
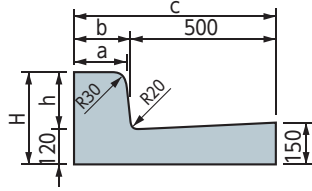

切下げ
(片面R)

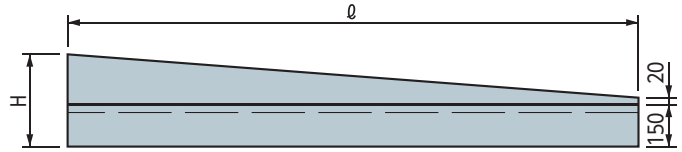
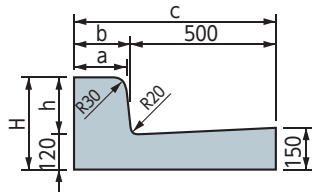

直
(両面R)

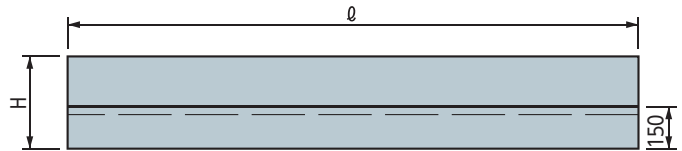
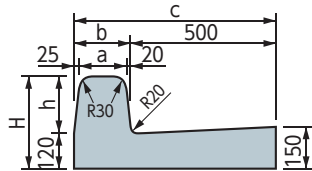

切下げ
(両面R)

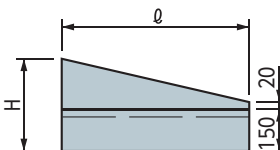
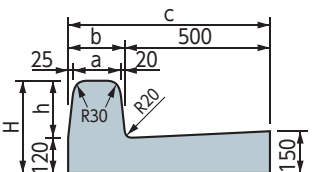

乗入れ

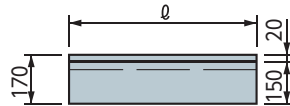
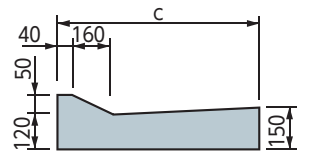

F型組合せ

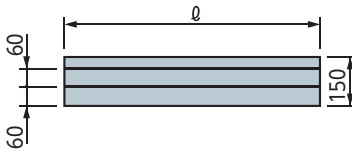
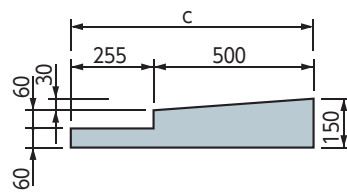

呼び名	寸 法 (mm)							製品重量 (kg)
	a	b	c	H	h	ℓ		
片 面 B 型	180	200	700	320	200	2,000	615	
片 面 B型 切下げ	1,200	180	200	700	320	200	1,200	294
片 面 B型 切下げ	1,800	180	200	700	320	200	1,800	489
両 面 B型	180	225	725	320	200	2,000	610	
両 面 B型 切下げ	600	180	225	725	320	200	600	189
両 面 B型 切下げ	1,200	180	225	725	320	200	1,200	329
乗入れ	600	—	—	700	—	—	600	140
乗入れ	1,000	—	—	700	—	—	1,000	234
F型 組合せ	2,000	—	—	755	—	—	2,000	408
F型 組合せ	1,000	—	—	755	—	—	1,000	204

エプロン グレーチング付 集水枳

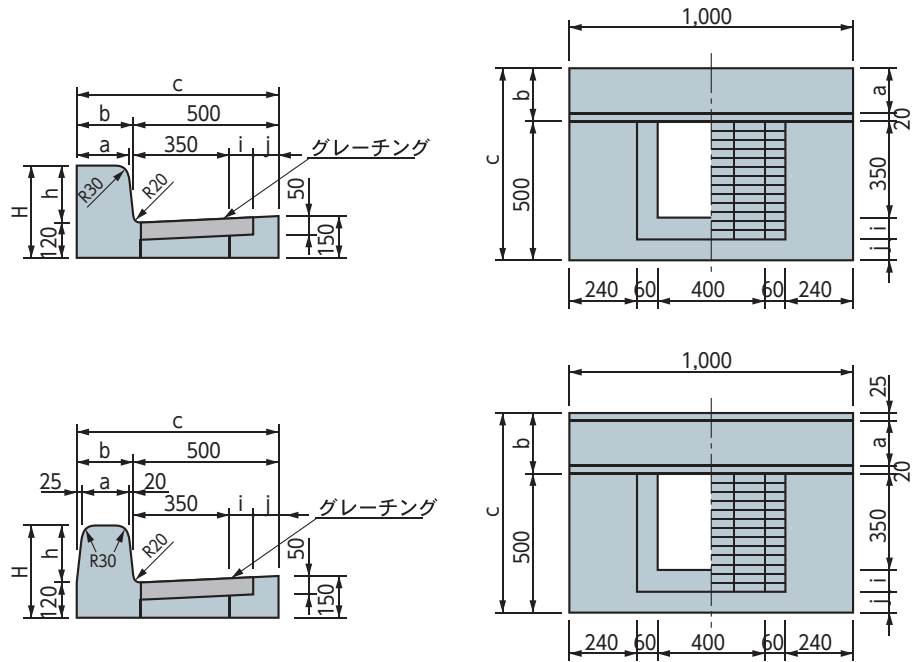

呼び名	寸 法 (mm)							製品重量 (kg)
	a	b	c	H	h	i	j	
片面B型グレーチング付	180	200	700	320	200	60	90	245
両面B型グレーチング付	180	225	725	320	200	60	90	252
乗入型グレーチング付	200	200	700	170	50	60	90	175
F型組合せグレーチング付	—	—	755	60	—	60	90	142

※集水孔付もあります。

エプロン 集水枳

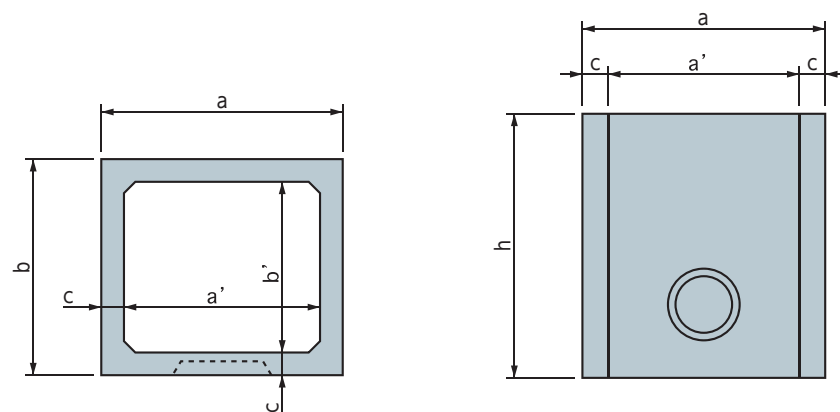

呼び名	寸 法 (mm)						製品重量 (kg)
	a	a'	b	b'	c	h	
エ プ ロ ン 集 水 枳	500	400	450	350	50	400	83
						550	114
						850	177
						1,050	218

- ザ・ウォールⅡ
- フラットウォールⅡ
- NPウォール
- ガーディアンⅡ
- ハーデンロック
- 間知ブロック
- テラグリーン
- グリーンエコ
- 小口止ブロック
- 基礎ブロック
- eベース
- 縦溝用ボックスカルバート
- ジョイントボックスカルバート
- FX側溝
- FX可変側溝
- 大型FX可変側溝
- FR横断側溝
- IGU
- RV-OTU
- エプロンブロック**
- U形側溝
- L形側溝
- 雨水枳
- 歩車道境界ブロック
- 地先境界ブロック
- 縁石
- ベンチフリューム
- 大型フリューム
- SRフェンス
- 自在R連続基礎
- RS基礎
- 積ガード
- フィールドボックス
- 組立枳
- 外フラット式集水枳
- HC床版
- 家のねっこ工法
- ガーデンウォール